

Messkonzept Nr. 1

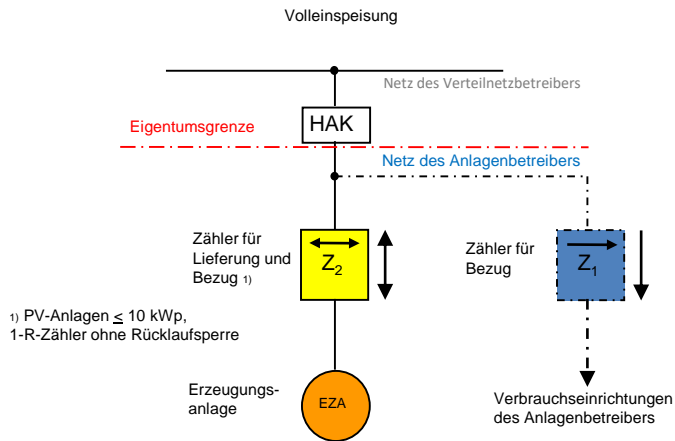

Messkonzept Nr. 2

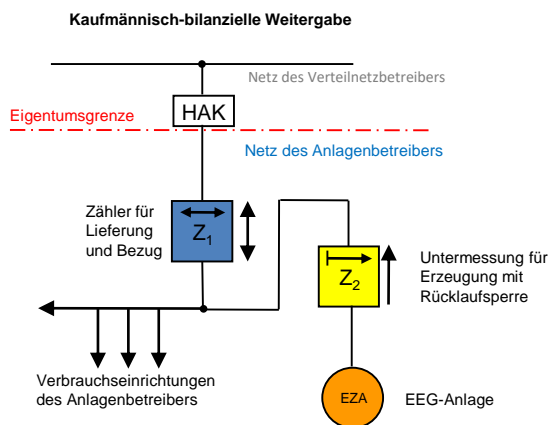

Legende

- | | | | |
|--|--|--|---|
| | Ein-Richtungs-Zähler | | Zwei-Richtungs-Zähler |
| | Ein-Richtungs-Zähler mit Rücklaufsperr | | Zähler für Bezug (und ggf. Einspeisung) |
| | Erzeugungszähler | | Erzeugungsanlage |

Bitte zutreffendes Konzept ankreuzen:
Angaben zur Erzeugungsanlage:

Betreiber der Anlage _____

Standort der Anlage _____

Datum _____ Unterschrift _____

Messkonzept Nr. 3

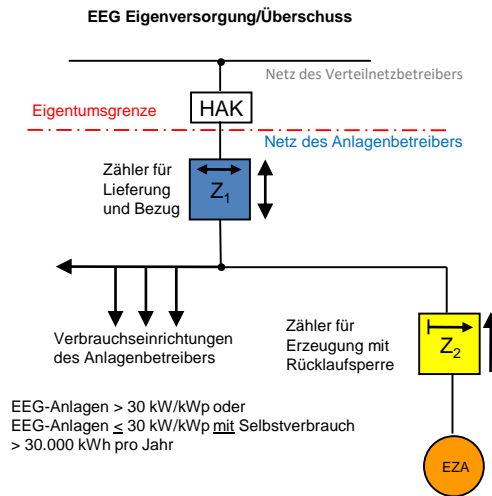

Messkonzept Nr. 4

EEG Eigenversorgung/Überschuss ohne Erzeugungszähler*

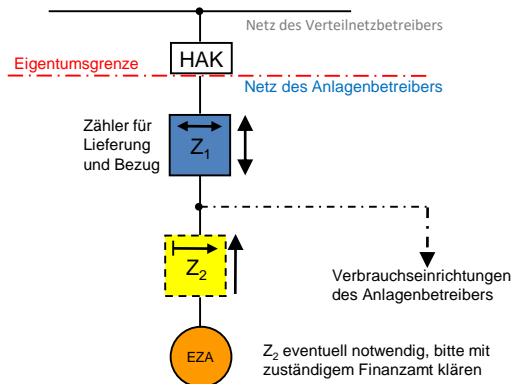

*Bedingung:

EEG-Anlagen ≤ 30 kW/kWp und Selbstverbrauch ≤ 30.000 kWh pro Jahr

Legende

- | | | | |
|--|--|--|---|
| | Ein-Richtungs-Zähler | | Zwei-Richtungs-Zähler |
| | Ein-Richtungs-Zähler mit Rücklaufsperrre | | Zähler für Bezug (und ggf. Einspeisung) |
| | Erzeugungszähler | | Erzeugungsanlage |

Bitte zutreffendes Konzept ankreuzen:
Angaben zur Erzeugungsanlage:

Betreiber der Anlage

Standort der Anlage

Datum

Unterschrift

Messkonzept Nr. 5

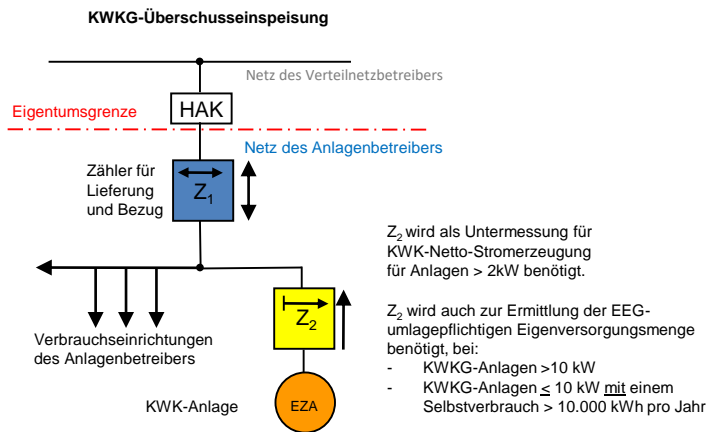

Messkonzept Nr. 6

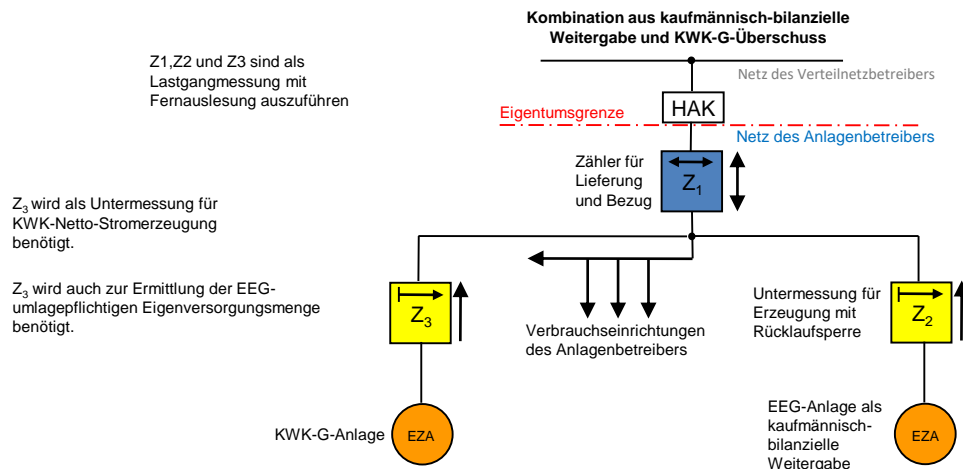

Legende

- Ein-Richtungs-Zähler
- Zwei-Richtungs-Zähler
- Ein-Richtungs-Zähler mit Rücklaufsperr
- Zähler für Bezug (und ggf. Einspeisung)
- Erzeugungszähler
- Erzeugungsanlage

Bitte zutreffendes Konzept ankreuzen:
Angaben zur Erzeugungsanlage:

Betreiber der Anlage

Standort der Anlage

Datum

Unterschrift

Messkonzept Nr. 7

Kombination PV-Eigenverbrauch und KWK-G-Überschuss nach BDEW Umsetzungshilfe

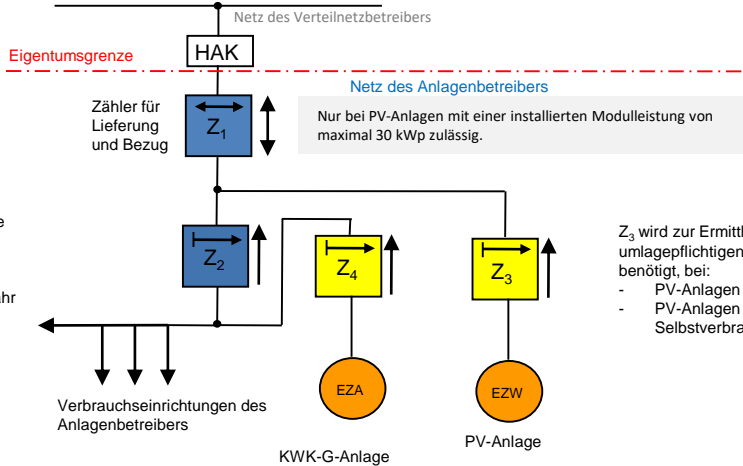

Z₄ wird als Untermessung für KWK-Netto-Stromerzeugung benötigt.

Z₄ wird auch zur Ermittlung der EEG-umlagepflichtigen Eigenversorgungsmenge benötigt, bei:

- KWK-G-Anlagen >10 kW
- KWK-G-Anlagen ≤ 10 kW mit einem Selbstverbrauch > 10.000 kWh pro Jahr

Z₃ wird zur Ermittlung der EEG-umlagepflichtigen Eigenversorgungsmenge benötigt, bei:

- PV-Anlagen >30 kWp
- PV-Anlagen ≤ 30 kWp mit einem Selbstverbrauch > 30.000 kWh pro Jahr

Messkonzept Nr. 7.1

Kombination PV-Bestandsanlagen und PV-Anlagen in Eigenversorgung

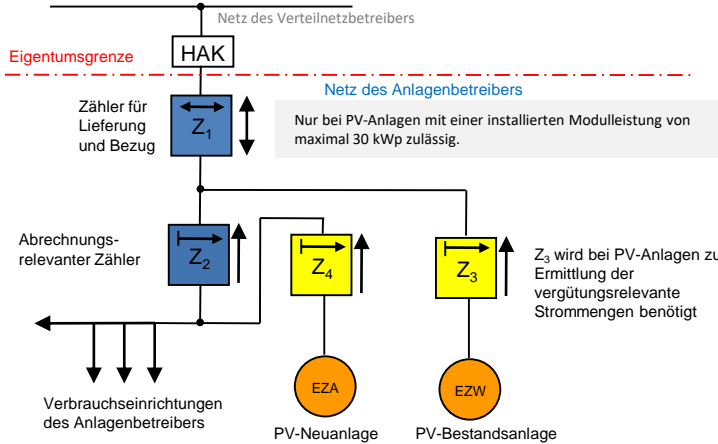

Z₄ wird zur Ermittlung der EEG-umlagepflichtigen Eigenversorgungsmenge benötigt, bei:

- PV-Anlagen >30 kWp
- PV-Anlagen ≤ 30 kWp mit einem Selbstverbrauch > 30.000 kWh pro Jahr

Z₃ wird bei PV-Anlagen zur Ermittlung der vergütungsrelevante Strommengen benötigt

Legende

- Ein-Richtungs-Zähler
- Zwei-Richtungs-Zähler
- Ein-Richtungs-Zähler mit Rücklaufsperre
- Zähler für Bezug (und ggf. Einspeisung)
- Erzeugungszähler
- Erzeugungsanlage

Bitte zutreffendes Konzept ankreuzen:
Angaben zur Erzeugungsanlage:

Betreiber der Anlage

Standort der Anlage

Datum

Unterschrift

Messkonzept Nr. 7.2

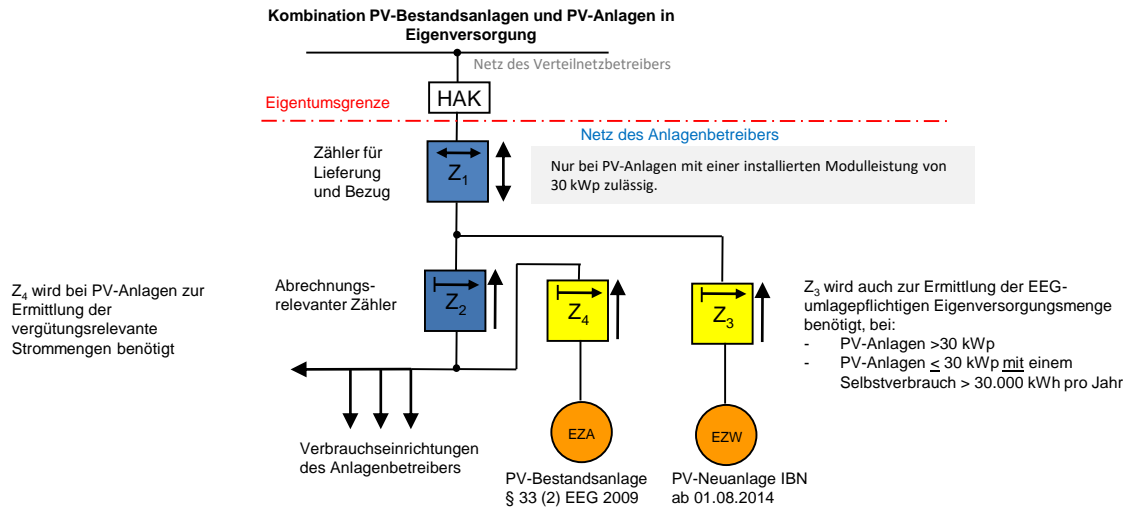

Messkonzept Nr. 8

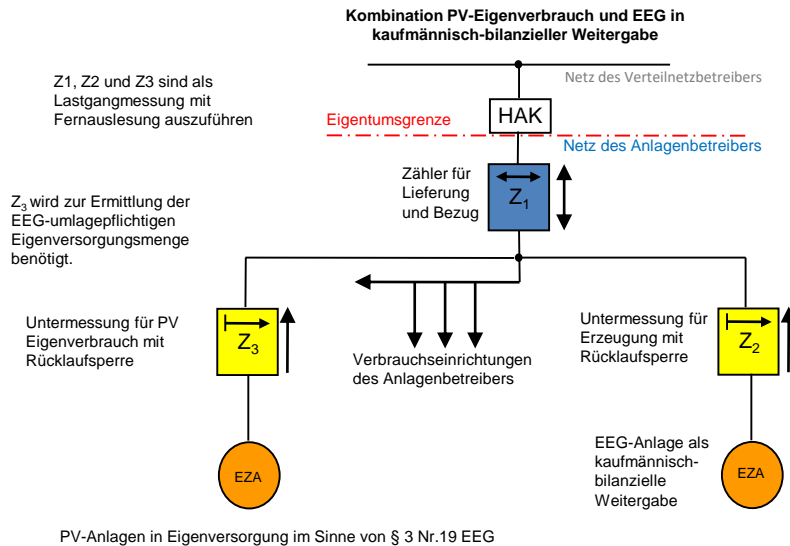

Legende

- | | | | |
|--|--|--|---|
| | Ein-Richtungs-Zähler | | Zwei-Richtungs-Zähler |
| | Ein-Richtungs-Zähler mit Rücklaufsperr | | Zähler für Bezug (und ggf. Einspeisung) |
| | Erzeugungszähler | | Erzeugungszähler |

Bitte zutreffendes Konzept ankreuzen:
Angaben zur Erzeugungsanlage:

Betreiber der Anlage

Standort der Anlage

Datum

Unterschrift

Messkonzept Nr. 9

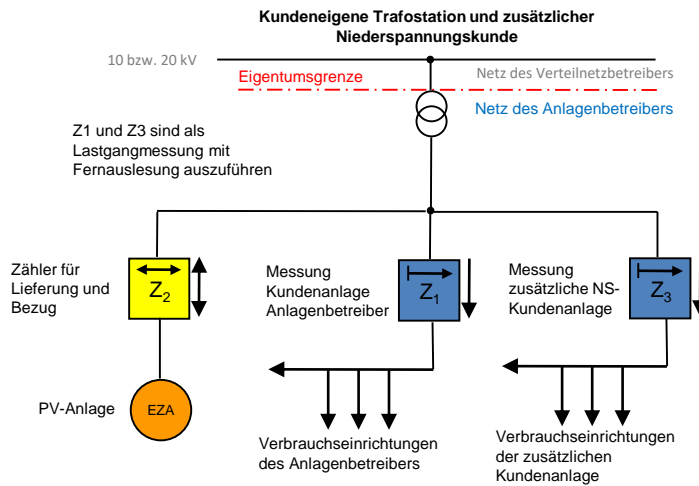

Messkonzept Nr. 10

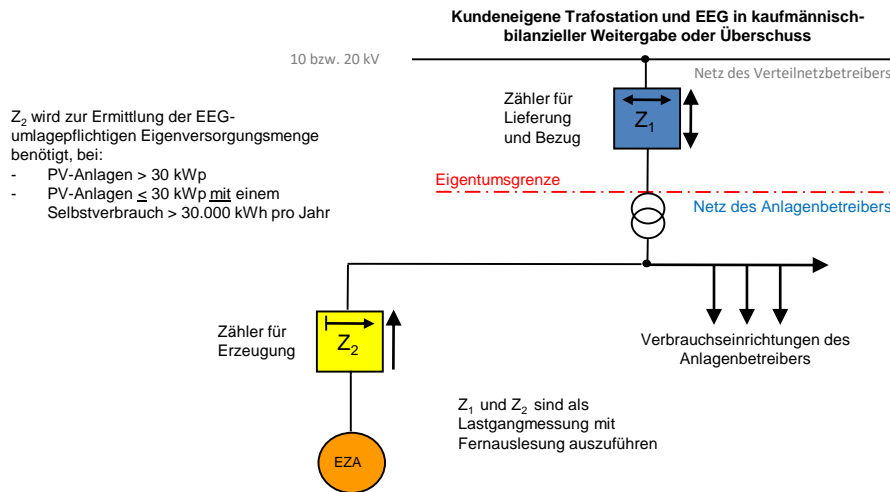

Legende

- Ein-Richtungs-Zähler
- Zwei-Richtungs-Zähler
- Ein-Richtungs-Zähler mit Rücklaufsperr
- Zähler für Bezug (und ggf. Einspeisung)
- Erzeugungszähler
- Erzeugungsanlage

Bitte zutreffendes Konzept ankreuzen:
Angaben zur Erzeugungsanlage:

Betreiber der Anlage _____

Standort der Anlage _____

Datum _____ Unterschrift _____

Messkonzept Nr. 11

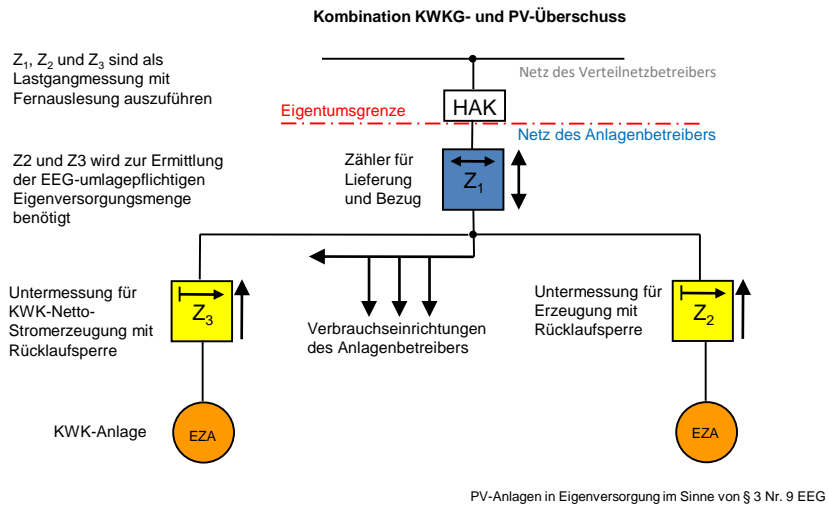

Messkonzept Nr. 20

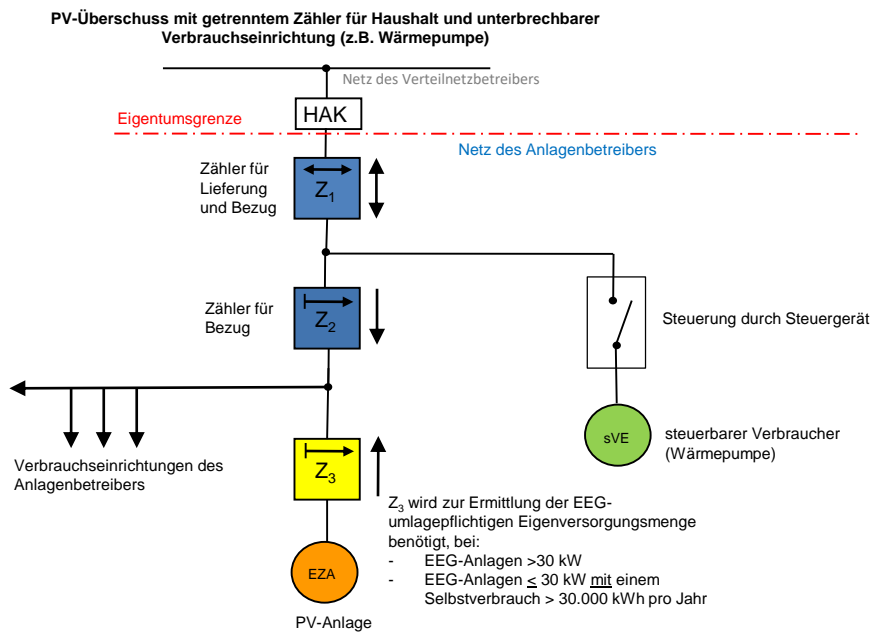

Legende

- | | | | |
|--|---------------------------------------|--|---|
| | Ein-Richtungszähler | | Zwei-Richtungszähler |
| | Ein-Richtungszähler mit Rücklaufsperr | | Zähler für Bezug (und ggf. Einspeisung) |
| | Erzeugungszähler | | Erzeugungsanlage |
| | | | Steuerbarer Verbraucher |

Bitte zutreffendes Konzept ankreuzen:
Angaben zur Erzeugungsanlage:

Betreiber der Anlage _____

Standort der Anlage _____

Datum _____ Unterschrift _____